

使用説明書

FEN-002

Futon Dryer

FOEHN 

002

cado

# 重要

感謝您本次購買棉被烘乾機「FEN-002」。

使用前請務必閱讀本書再正確且安全地使用產品。

閱畢後 也請妥善保管本書。

cado

# 目錄

安全上的注意事項.....	3
警告.....	4
注意.....	7
保養注意事項.....	8
存放注意事項.....	8
各部件名稱.....	9
主機.....	9
使用前.....	10
使用說明.....	10
可使用的棉被尺寸參考.....	10
關於設置（棉被，床墊）.....	11
使用方法.....	13
保暖 / 乾燥 · 防蟎行程.....	13
送風行程.....	14
當想要靜音操作時.....	15
結束運轉時.....	15
使用完畢後.....	15
保養方法.....	16
疑似故障.....	17
規格.....	19
保證書.....	20
保證內容.....	21

# 安全上的注意事項

本說明書中記載了為防止事故發生的重要注意事項。

## 請務必遵守

為防止對人的危害、財產的損害於未然，請務必遵守本書記載的內容。

記載內容有區分錯誤使用時所產生的危害或損害程度。

### 標示說明



**警告**

表示「可能導致死亡或受重傷」。



**注意**

表示「可能導致受傷或對財產造成損害」。

### 圖示說明



**禁止**

表示「不可執行的禁止事項」。



**指示**

表示「必須執行的強制事項」。

# 警告

## 禁止

---

### ■ 請勿用濕手插拔電源插頭

否則可能導致觸電。

### ■ 請勿使電源線破損

否則可能短路或斷線，導致觸電或火災。

請勿加工或損壞電源線。請勿強行彎曲拉扯、扭曲、捆紮電源線，或在電源線上放重物。

請勿靠近發熱器具或加熱。請握住電源插頭拔起電源線。搬運時請勿拉扯電源線。

請勿使用破損的電源線。萬一電源線破損時，請向您購買產品的銷售店，或本公司客服中心洽詢。

### ■ 請勿在主機的非額定電壓下使用

否則可能導致火災或觸電。

### ■ 請勿分解、改造、修理

否則可能導致火災或觸電、受傷。欲修理時，請向您購買產品的銷售店，或本公司客服中心洽詢。

### ■ 請勿泡水或潑水

否則可能導致火災或觸電。

若產品不小心被水濺到，請立即停止使用，拔下電源插頭，並聯繫購買的商店或本公司客服中心。

### ■ 請勿將手指或金屬物等異物放進吸入口、出風口、主機的間隙等

否則可能會導致受傷、觸電、短路或異常發熱，火災、燒傷或故障。

### ■ 請勿用布料、紙張、塑膠袋等覆蓋或堵塞吸氣口和排氣口後運轉

這可能導致觸電、異常發熱、起火、燙傷或損壞。

### ■ 打雷時，請勿觸碰主機或電源插頭

否則可能導致觸電。

### ■ 請勿使用延長線及多孔插座，或使用超過插座或配線器具的額定量

可能因發熱導致火災。

### ■ 請勿在會產生可燃性氣體的產品（定型噴霧、殺蟲劑、汽油、稀釋劑等），以及含有酒精成分的液劑或噴霧劑附近使用

否則可能引火導致爆炸或火災。

### ■ 請勿於國外使用（國內專用）

否則可能導致故障或燒燙傷。因可能導致故障或發生問題，請避免使用變壓器。

### ■ 在使用中和使用後，由於高溫，不要進入棉被內部。也不要讓寵物等進入

存在燙傷的風險。

# 警告

## 禁止

---

- 在使用中和使用後，請勿觸碰吹風口  
存在燙傷的風險。
- 絕對不要將沾有以下物質（食用油、機械油、酒精稀釋劑、汽油、乾洗劑）的衣物烘乾  
這可能導致自燃風險。
- 請不要讓兒童獨自使用，也不要讓幼兒能觸及的範圍內使用  
這可能導致受傷、燙傷或火災。
- 請勿於浴室或淋浴間使用  
否則可能導致異常過熱、故障、觸電、燒燙傷、火災等狀況。

# 警告

## 指示

---

- **不使用時，請從插座拔除電源插頭**  
否則可能導致火災或燒燙傷。
- **拔下電源插頭時，請務必先關閉電源並手握插頭，不可拉扯電線**  
否則可能導致斷線、短路、觸電、火災、燒燙傷等狀況。
- **請將電源插頭確實插到底**  
若未完全插入，可能導致觸電或火災。  
請勿使用受損的電源線或電源插頭，或鬆動的插座。
- **請定期用乾布擦拭電源插頭上的灰塵等異物**  
若堆積灰塵，可能會因濕氣造成絕緣不良，導致火災。
- **有異味，或感到機器異常時，請立即停止使用**  
在異常情況下繼續使用本產品，可能會導致火災、觸電、受傷等。請拔除電源插頭，並洽詢本公司客服中心。
- **若未接受監護人或安全負責人的適當指導監督下，請勿讓年長者、兒童、身體障礙者、溝通困難者單獨使用產品**
- **請在水準穩固的地方使用**  
在不穩定的地方使用可能導致倒塌、損壞，並可能引起火災。

# 注意

## 禁止

---

- **請不要在耐熱性較低的物品上使用**  
這可能導致傢俱或地板變色、變形或變質。
- **請勿與其他加熱器具（如電熱毯、暖水袋等）一同使用**  
存在灼傷或引發火災的風險。
- **請不要在其他暖氣設備附近使用**  
可能會因過熱而引發火災。
- **使用中和使用後請勿移動**  
可能導致觸電、燙傷和火災。
- **請勿將出風口的空氣直接吹向人、寵物或家居用品**  
有燒傷、受傷和家庭用品損壞的風險。
- **請勿站在或坐在本機上**  
這樣做可能會造成傷害或損壞，從而導致火災。
- **請勿面向窗戶或鏡子使用**  
溫度突然變化可能導致玻璃破裂。
- **不要對含有耐熱材料的寢具使用熱風乾燥功能**  
可能會造成損壞。  
請確認耐熱溫度和使用說明。

## 保養注意事項

### 指示

---

- 進行保養時請於關閉電源後，務必從插座拔除電源插頭  
否則可能導致起火或火災等狀況。
- 請不要使用殺蟲劑或除臭劑等產品  
這可能導致味道殘留在裝置內部。
- 請不要拆下濾網  
這可能導致觸電或火災。
- 保養時請勿使用酒精、稀釋劑、石油、去光水等液劑  
否則可能導致故障或零件破損、變色等狀況。
- 請勿直接清洗  
否則可能導致短路或觸電等狀況。

## 存放注意事項

### 禁止

---

- 存放時請勿將電源線纏繞在主機上  
這樣做可能會對電源線施加壓力並導致其斷開，從而因短路而導致觸電或火災。
- 在本體冷卻之前，請不要將其放置在易熔化、易變色或易變形的塑膠袋等物品旁邊，也不要將其放置或存放在這些物品附近  
這可能導致故障、變色、變形等問題。
- 請勿存放於兒童和寵物會接近的場所  
否則可能導致觸電、燒燙傷、受傷、故障等狀況。
- 為防止異物等誤入機體內，請勿與髮夾或迴紋針等物品一同存放  
否則可能導致觸電、燒燙傷、受傷、故障等狀況。
- 請勿存放於浴室、濕氣重或易淋濕（洗臉檯等）的場所  
否則可能導致絕緣劣化、觸電、故障等狀況。

## 存放注意事項

### 指示

---

- 使用後請於關閉電源後，務必將電源插頭從插座拔除  
否則可能導致燒燙傷或無法預料的意外。

# 各部件名稱

## 主機

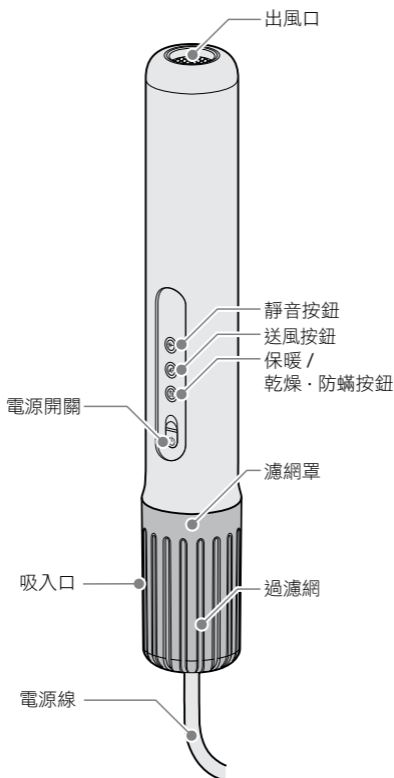

# 使用前

## 使用說明

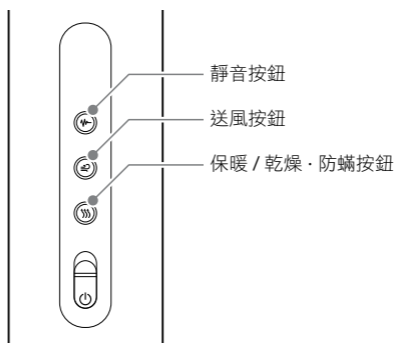

運轉模式	在這種情況下	運轉時間
送風 (藍)	想要去除烘乾後棉被裡的熱氣時	120 分
乾燥 · 防蟻 (紅)	想要充分乾燥被褥或者進行蟻蟲防治時	80 分
保暖 (黃)	想在睡前快速加熱棉被時	10 分

- 根據不同的運轉模式，運行時間會有所不同。

## 可使用的棉被尺寸參考

	單人	雙人
床墊	約 100×210cm	約 140×210cm
棉被	約 150×210cm	約 190×210cm

- 可以對羊毛、羽毛、棉花、化學纖維等的被褥進行乾燥和加熱。
- 即使套著床單和被套，也可以進行乾燥和加熱。

## 關於設置（棉被，床墊）

- ❗ 請確認棉被的耐熱溫度為  $70^{\circ}\text{C}$  以上。  
特別是功能性寢具（如低反彈或高反彈材料、珠子材料、管狀枕等），由於熱風的溫度可能影響其功能，請務必諮詢寢具製造商。

1. 把本體放在床墊被上。



- ❗
- 吸入口請離床墊邊緣 15 公分以上。
- 請勿以不穩定的方式放置產品，例如主體伸出床墊時。
- 在地板或瓷磚等硬地面上乾燥棉被時，床和棉被之間可能會聚集濕氣。為了防止結露，請在棉被下鋪上毛巾等。

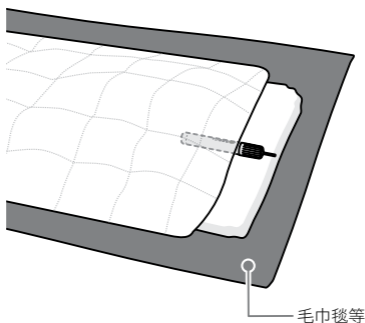

## 2. 將棉被放在主機上。

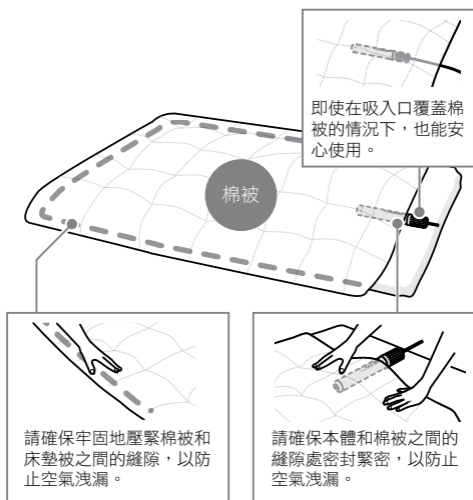

- 只使用床墊被無法進行乾燥和加熱。請務必蓋上棉被後再使用。
- 頭部未被被子覆蓋的部分可能無法充分乾燥。如果您覺得不夠乾燥，請將主體放在腳邊再試一次。

# 使用方法

將電源插頭插入插座中。

**!** 請勿使用交流電 110V 以外的電壓。

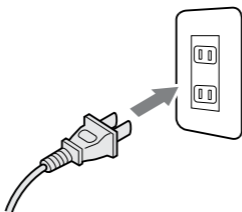

## 保暖 / 乾燥 · 防蟻行程

當您向上滑動電源開關時，自動升溫程式將開始。  
如果在保暖過程運作時按下保暖 / 乾燥 · 防蟻按鈕，  
乾燥 · 防蟻行程將開始。

- 在運行過程中，保暖 / 乾燥 · 防蟻按鈕的 LED 指示燈會亮起。
- 您可以按下按鈕在保暖 / 乾燥 · 防蟻功能之間切換。
- 在運行結束後，將持續約 10 秒的送風運行。  
在送風運行時，送風按鈕的 LED 指示燈會閃爍。
- 運轉結束後，電源將自動關閉。

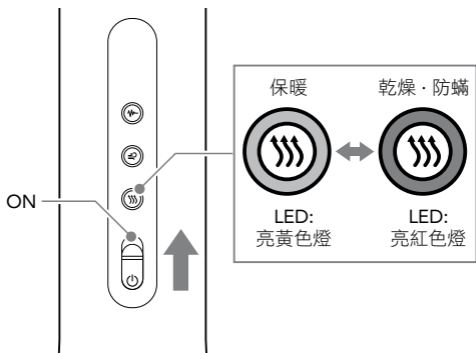

## ●關於防蟎對策

- 會吹出約 60°C 的高溫熱風。
- 根據蟎蟲的種類，可能無法進行蟎蟲防治。
- 請確認棉被的耐熱溫度為 70°C 以上。
- 在溫風到達不到的地方（例如棉被的角落）或者在室溫較低的冬天，由於溫度上升較慢，可能無法進行足夠的蟎蟲防治。
- 在進行蟎蟲防治後，請用吸塵器清除殘留在被褥上的蟎蟲屍體和灰塵。

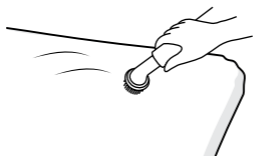

- 當進行徹底的蟎蟲防治時，請將棉被和床墊翻面，然後再次進行相同操作。

## 送風行程

將電源開關向上滑動，然後按下送風按鈕即可開始送風運行。

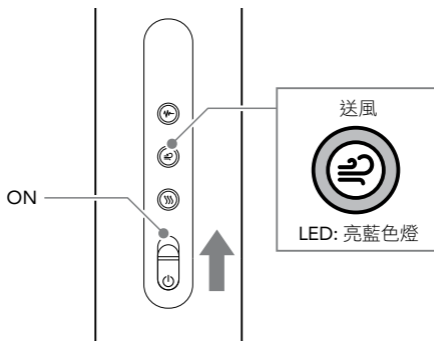

- 運行中，送風按鈕的 LED 會亮起。
- 運行結束後，電源會自動關閉。

## 當想要靜音操作時

在每個模式運行期間按下靜音按鈕，可以降低運行噪音。這在您想要安靜使用或者想要局部加熱（如足部）時推薦使用。

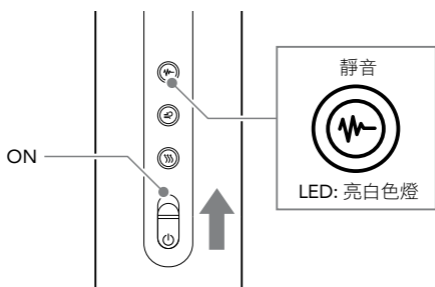

- 當靜音模式開啟時，靜音按鈕的 LED 會亮起。
- 若要關閉靜音模式，請再次按下靜音按鈕，此時靜音按鈕的 LED 會熄滅，表示靜音模式已關閉。

## 結束運轉時

運行中將電源開關向上滑動。

約 5 秒內將僅進行送風運行，然後停止運行。

在送風運行時，送風按鈕的 LED 將閃爍。

※ 當您想要立即停止運行時，只需再次將電源開關向上滑動，就會停止運行。

## 使用完畢後

使用完畢後，請將電源插頭從插座中拔出，並取出主機。

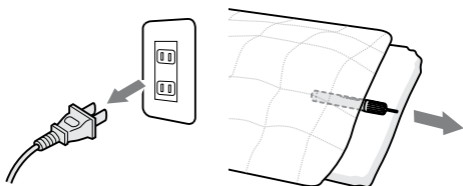



- 運轉結束後，請注意本體會變得很熱。
- 請不要拉扯電源線，而是請握住電源插頭部分將其拔出。

# 保養方法

因灰塵、污垢等異物會附著在吸入口，導致性能下降或風量減少，甚至引起異常或故障，請每月至少進行一次清潔維護。



- 在進行清潔維護時，請務必先停止主機運作，然後將電源插頭從插座中拔出。
- 運轉結束後本體會變得很熱，有燙傷的危險，請等本體冷卻後再進行清潔維護。

1. 請緊握主機，將濾網蓋逆時針方向轉動。
2. 將濾網蓋從主體上拉下。  
使用乾布或軟刷清除濾網蓋和濾網上的灰塵和垃圾。
3. 將濾網蓋放回主機上，並順時針方向旋轉。  
請確保主機上的  印和濾網蓋上的  印對準後才鎖定，然後再使用。

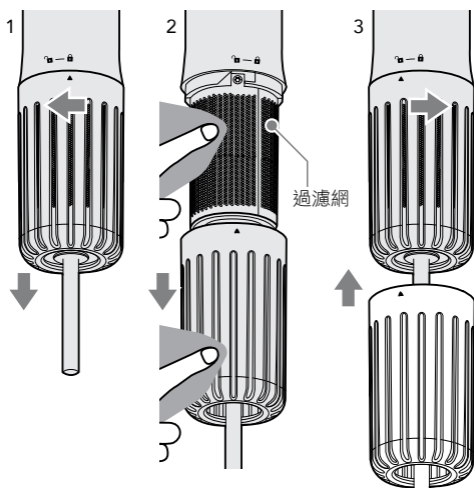

- 請勿沖洗濾網蓋。
- 請注意不要對濾網施加過大的力量，以免造成變形的危險。
- 請勿拆下濾網，以免造成觸電或火災的危險。

# 疑似故障

症狀	確認事項	處置
不能使用時	電源插頭是否已經從插座中拔出了呢？	請將電源插頭插入插座。
	您已向上滑動關閉電源了嗎？	請將電源開關向上滑動。
如果沒有熱風	您是否選擇了送風模式？	請重新選擇模式。
	吸入口或吹出口是否被堵塞了？	請清除吸入口或吹出口的障礙物，然後重新啟動設備。
被子乾不了 被子暖不起來	您是否選擇了送風模式？	請重新選擇模式。
	您是否已經按下 ON 開啟靜音模式？	如果要對整個被子進行加熱 / 乾燥和防蟻處理，請按 OFF 關閉靜音模式並使用。 (參見 P15)
	您是否正確選擇了棉被的尺寸？	請確認棉被的尺寸，然後重新啟動設備。 (參見 P10)
	棉被是否已經正確安裝好了？	請正確放置棉被。 (參見 P11)
	機器的吸入口或吹出口是否被堵塞了？	清除堵塞入口或出口的任何物體，然後重試。
	吸入口或濾網是否被污垢堵塞了？	請進行清潔保養。 (參見 P16)

症狀	確認事項	處置
被子乾不了 被子暖不起來	您是否在棉被上放置了物品？	請移除棉被以外的物品。
	您是否使用了太重的棉被？	使用重的棉被時，請在開始運轉後，輕輕抬起棉被中央，以使溫風均勻分佈。
	由於棉被的材質、形狀，以及室內的溫度和濕度等因素，有時可能難以乾燥或難以加熱。請嘗試更改主機的位置，然後重新啟動設備。	
主機有異味	吸入口或濾網是否被污垢堵塞？	請進行清潔保養。（參見 P16）
LED 指示燈正在閃爍	可以考慮安全裝置已經啟動。請拔出電源插頭，並確認以下事項。	
	濾網是否被污垢堵塞了？	請進行清潔保養。（請參閱 P16）
	吸入口或吹出口是否被堵塞了？	清除堵塞入口或出口的任何物體，然後重試。
	當將本體移動到已經加熱的棉被內時，可能會觸發安全裝置。	請將機器移至不會吸入暖氣的位置再使用。

# 規格

產品名稱	棉被乾燥機
型號	FEN-002
電源	110V AC 60Hz
消耗功率	420W
外形尺寸	直徑約 49× 高約 315mm
重量	約 420 公克 (不含電源線)
電源線長度	約 2.0m
安全裝置	過熱防止裝置 (自動調溫器、溫度保險絲、熱敏電阻)
附件	使用說明書 (保證書)

## BSMI 限用物質含有情況標示聲明書

設備名稱 Equipment name : 棉被乾燥機						
型號(型式) Type designation (Type) : FEN-002						
單元 Unit	限用物質及其化學符號 Restricted substances and its chemical symbols					
	鉛 Lead (Pb)	汞 Mercury (Hg)	鎘 Cadmium (Cd)	六價鉻 Hexavalent chromium (Cr <sup>+6</sup> )	多溴聯苯 Polybrominated biphenyls (PBB)	多溴二苯醚 Polybrominated diphenyl ethers (PBDE)
電源板	○	○	○	○	○	○
外殼	○	○	○	○	○	○
AC 電源端子	—	○	○	○	○	○
輸出線	—	○	○	○	○	○
備註 1. “超出0.1 wt %” 及 “超出0.01 wt %” 係指限用物質之百分比含量超出百分比含量基準值。 Note 1: “Exceeding 0.1 wt %” and “exceeding 0.01 wt %” indicate that the percentage content of the restricted substance exceeds the reference percentage value of presence condition.						
備註 2. “○” 係指該項限用物質之百分比含量未超出百分比含量基準值。 Note 2: “○” indicates that the percentage content of the restricted substance does not exceed the percentage of reference value of presence.						
備註 3. “—” 係指該項限用物質為排除項目。 Note 3: The “—” indicates that the restricted substance corresponds to the exemption.						

\* 只適用於台灣

規格及外觀可能會因改良而不經預告進行變更。

此產品僅限於購買國家境內使用，其他國家因電壓，  
頻率，法規不同並不適用。

This product is for domestic use only and cannot be  
used in any other country with different voltages,  
frequencies, laws and regulations.

The warranty is only valid in the country the product  
was purchased and the product brought outside  
the country is not eligible for warranty repair services.

保固期間 購買日起1年內

型號

FEN-002

購買日

20 / /

銷售店家

請銷售店家配合：

請務必在保證書上填上購買日期以及貴賓號之住址、名稱、電話，蓋上店章後交給顧客。

顧客資訊

姓名

電話號碼

( )

住址

有關使用方法、保養方法、產品維修的諮詢，請連繫以下窗口。

cado台灣客服中心

02-2331-5378

服務時間 9:00-17:00 (週一～週五) 國定假日外

# 保證內容

1. 按照使用說明書及產品標籤所述內容正確使用的前提下，在保修期間發生故障時，按照本保修卡所記載的保修內容進行免費修理。
2. 保修期間發生故障需要修理時，請帶好保修卡和購買時的發票到指定的維修站進行修理。  
修理時，可能使用符合本公司質量標準的循環利用零組件。
3. 保固期間內，以下情況屬於收費服務。
  - (1) 無法提供本保證書時。
  - (2) 本保證書上未填妥購買日期、姓名、銷售商店名稱，或無法提出可看到購買日期、顧客姓名、銷售商店等的購買證明。
  - (3) 因使用不當或不當維修、改造所造成的故障或損壞。
  - (4) 購買後因掉落、搬運或人為疏忽等造成的故障及損壞。
  - (5) 因火災、天災（地震、風災、水災、雷擊等）、公害、鹽害、毒氣損害、電壓異常所造成的故障及損害。
  - (6) 購買後的安裝、移動等所造成的故障及損壞。不影響產品功能的損壞（包括刮傷、凹痕等）。
  - (7) 自行變更本保證書上內容時。
  - (8) 無法確認機身號碼時。
4. 維修時所取下的零件，本公司將進行回收，敬請諒解。
5. 此保證書僅在產品購買的地區有效。
6. 本保證書不會補發，請妥善保管，不要遺失。

本保修卡是在本卡記載的保修期限和保修條件的基礎上進行免費修理的憑證。並非保修卡發行人（保修責任人）以及其他商家對用戶的法律權利進行限制。

產品最新消息  
使用方式、保養、維修等諮詢

台灣cado客服中心  
<https://www.jpvendome.com.tw/>

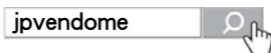

cado電話客服

**02-2331-5378**

服務時間 9:00-17:00 (週一~週五)  
國定假日外

**端泰股份有限公司**

100 臺北市中正區開封街一段37號 8樓

